

INTERNO MURO
INSIDE WALL
DANS LE MUR/COULISSANTE

BOX CONFEZIONE / PACKAGE BOX / BOÎTE

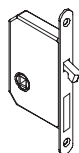

n°1 Serratura Scivola Tre Class
n°1 Scivola Tre Locking Class
n°1 Serrure Scivola Tre Class



Contropiastra Scivola Tre
Scivola Tre Counterplate
N°1 Gâche Scivola Tre

Guarnizione lato incontro (x2)
Gasket counterplate side (x2)
Joint côté gâche (x2)

Spazzolino (x2)
Brush (x2)
Brosse (x2)

Coprifilo (x4+1)
n° Covering list (x4+1)
n° Couvre-joint (x4+1)

Traverso
Transom
Traverse

Mont. lato incontro
Jamb counterplate-side
Montant côté charnières

Mont. lato spazzolino (x2)
Jamb brush side (x2)
Montant côté brosse (x2)



n°2 viti 3,5x20 mm
n°2 screws 3,5x20 mm
n°2 vis 3,5x20 mm



n°4 viti 4,5x50 mm
n°4 screws 4,5x50 mm
n°4 vis 4,5x50 mm



n°4 Tappini di copertura
n°4 Covering-caps
n°4 Bouchons de couverture

/ KIT FERRAMENTA

Kit Ferramenta (viti, carrelli, squadre, ecc.)
e controtelaio non forniti da Effebiquattro

/ HARDWARE KIT

Hardware kit (screws, rails, squares, etc.)
and counterframe not included

/ KIT DE QUINCAILLERIE

Kit de quincaillerie (vises, rails, équeres, etc.)
et contre-chassis pas inclus

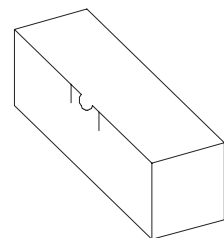

Si raccomanda di seguire le istruzioni di montaggio e di evitare usi impropri.
Il prodotto teme il contatto diretto con l'acqua e gli ambienti molto umidi.
Per la manutenzione ordinaria, pulire il prodotto con straccio umido o detersivi non aggressivi.
Per la manutenzione straordinaria, affidarsi a personale specializzato.
Per gli imballi è utilizzato materiale riciclabile al 100%.
Al termine dell'installazione tutti i materiali non utilizzati devono essere smaltiti in conformità alle norme vigenti e non dispersi nell'ambiente.
Il prodotto è conforme al D.L. N°206 del 06/09/2005 Codice al consumo.

*It is recommended to follow the assembly instructions and to avoid improper use.
The product fears direct contact with water and very humid environments.
For ordinary maintenance, clean the product with a damp cloth or non-aggressive detergents.
For extraordinary maintenance, rely on specialized personnel.
100% recyclable material is used for packaging.
At the end of the installation all unused materials must be disposed of in compliance with current regulations and not dispersed in the environment.
The product complies with the D.L. No. 206 of 06/09/2005 Consumer Code.*

*Il est recommandé de suivre les instructions de montage et d'éviter toute utilisation inappropriée.
Le produit est sensible à un contact direct avec de l'eau et une forte humidité.
Pour l'entretien ordinaire, nettoyer le produit avec un chiffon humide ou des détergents non agressifs.
Pour un entretien extraordinaire, faites appel à du personnel spécialisé.
Pour l'emballage nous utilisons un matériau à 100% recyclable.
À la fin de l'installation, tous les matériaux non utilisés doivent être éliminés conformément aux réglementations en vigueur et ne pas être dispersés dans l'environnement.
Le produit est conforme à la D.L. N° 206 du 06/09/2005 Code de la consommation.*

EFFEBIQUATTRO *Milano*

EFFEBIQUATTRO Spa
Viale Edison 47
20831 Seregno (MB)
Tel. +39 0362.277.1
Fax +39 0362.277.777
info@effebiquattro.it
www.effebiquattro.it

IS / 09 / 19

ISTRUZIONI
DI MONTAGGIO
ASSEMBLY INSTRUCTIONS
INSTRUCTIONS DE MONTAGE

INTERNO
MURO
INSIDE WALL
DANS LE MUR



EFFEBIQUATTRO *Milano*

www.effebiquattro.it

/1
Fissare le due squadrette

Fix the two brackets

Fixer les deux supports

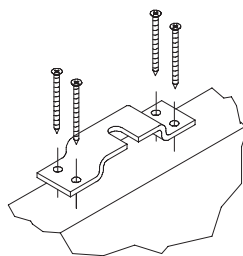

/2
Agganciare l'anta ai carrelli

Hook the panel to the rail

Accrochez le panneau aux rails

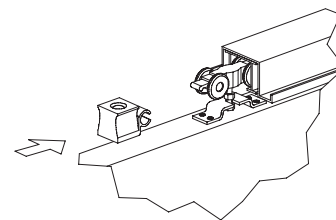

/3
Fissare la guida al controtelaio

Fix the guide to the counterplate

Fixer la guide au contre-châssis

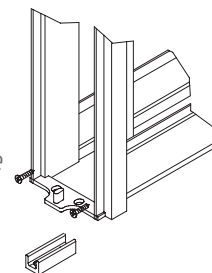

/N.B.

Per ante vetrate utilizzare la guida a "U" fornita da Effebiquattro

For glass panels use the "U" guide by Effebiquattro

Pour panneaux en verre, utiliser la guide à "U" par Effebiquattro

/4
Montare gli spazzolini e fissare i montanti al controtelaio

Insert the brushes and fix the jambs to the counterframe

Insérer les brosses et accrocher les montants au contre-chassis

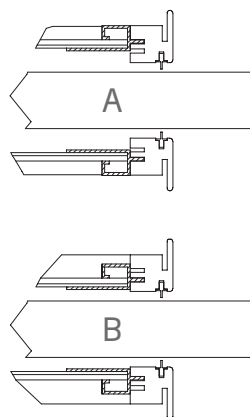

/5
Fissare il lato battuta al controtelaio

Fix the beat-side to the counterframe

Accrochez le côté-butée au contre-chassis

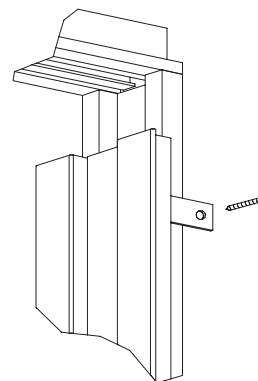

/6
Tagliare e fissare il traverso

Cut and fix the transom

Coupez et accrochez le traverse

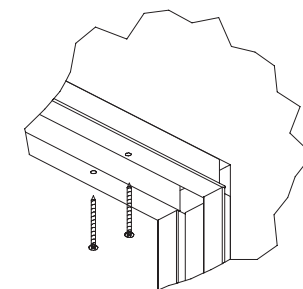

/7
Rifilare i coprifili interni prima di infilarli nel telaio e fissarli

Trim the internal covering lists before inserting them into the compartment and fixing them

Couper et fixer les couvre-joints intérieurs

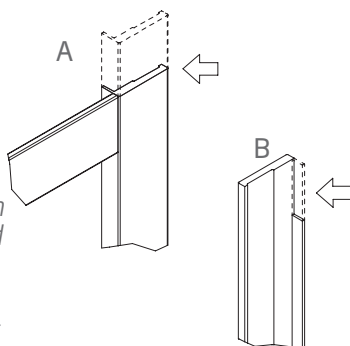

/8
Applicare la contropiastra eseguendo lo scasso

Make the hole and insert the counterplate

Faire le trou et insérer la Gâche

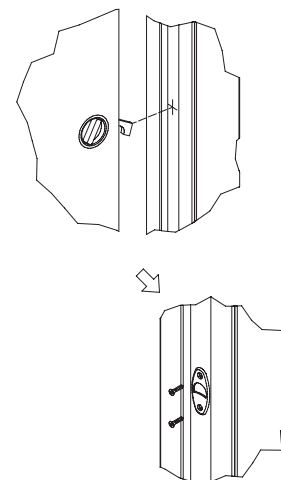

interno muro